



LifeSystem LifeSystem	L'homme, au centre d'intérêt De mens in het middelpunt	3
LifeSystem White Edition LifeSystem White Edition	Barre d'appui relevable Opklapbare steun	4
	Sièges de douche Douchezitjes	6
	Tablettes pour miroir Spiegelplanchetten	8
	Accessoires Accessoires	10
LifeSystem LifeSystem	Au lavabo Aan de wastafel	12
	Au WC Aan de wc	14
	Dans la douche Aan de douche	15
LifeSystem White Edition LifeSystem White Edition	Assortiment Productoverzicht	16
LifeSystem LifeSystem	Assortiment Productoverzicht	18
Liste de contrôle Vivre sans entrave Checklist Barrièrevrij		20
Service de planification Planningservice		21
Services Services	Contact Contact	22
Autres Nouveautés Verdere Nieuwigheden		23

Photo de droite

Tablette pour miroir LifeSystem White Edition.

Rechter afbeelding

Spiegelplanchet LifeSystem White Edition.

Le développement des produits LifeSystem repose sur les principes suivants :

- Emploi simple et intuitif indépendamment du niveau de connaissance ou des facultés d'élocution et de concentration des personnes
- Taille et accessibilité à l'emploi raisonnables; indépendamment de la taille corporelle, de la tenue ou de la mobilité de l'utilisateur
- Flexibilité à l'application grâce à des produits adaptables, extensibles et d'emploi flexible

Développé sur des bases fonctionnelles, LifeSystem offre des avantages décisifs :

- Adaptabilité aux dimensions du corps de l'utilisateur
- Extensibilité modulaire de produits existant déjà
- Flexibilité de l'emploi dans plusieurs secteurs fonctionnels

Nouveauté 2007 : White Edition

Une nouvelle variante du design quant à la surface blanc pur.

De ontwikkeling van LifeSystem producten is op de volgende grondslagen gebaseerd:

- Eenvoudige en intuïtieve toepassing onafhankelijk van de kennis of het spraak- en concentratievermogen van de mensen
- Adequate grootte en bereikbaarheid voor het gebruik; onafhankelijk van de lichaamslengte, houding of mobiliteit van de gebruikers
- Flexibiliteit bij toepassing door aanpasbare, uitbreidbare en flexibel bruikbare producten

LifeSystem is ontwikkeld op basis van functionaliteit en biedt daarom doorslaggevende voordelen:

- Aanpasbaarheid aan het postuur van de gebruikers
- Modulaire uitbreidingsmogelijkheid zelfs van bestaande producten
- Flexibele toepassing op verscheidene functiegebieden

Nieuw 2007: White Edition

Een nieuwe designvariant met zuiverwit oppervlak.



HEWI LifeSystem red dot award 2003

HEWI LifeSystem red dot award 2003



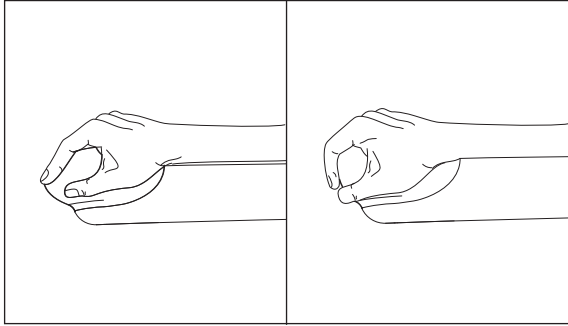

Poignée ergonomique | Ergonomische greepzone

Une sécurité élevée à la préhension, la possibilité de se relever, de s'appuyer, de se tenir et de se tourner ont été les prémisses du développement de LifeSystem. La poignée ergonomique offre un maintien optimal lors de tous les mouvements.

Hoge veiligheid bij het grijpen, overeind komen, steunen, vasthouden en omdraaien kwam bij de ontwikkeling van LifeSystem op de eerste plaats. De ergonomisch gevormde greepzone biedt optimaal houvast bij alle voorkomende bewegingen.

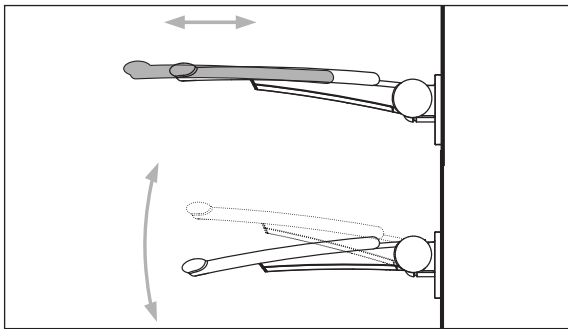

Adaptable à l'utilisateur | Aan de gebruiker aanpasbaar

La barre d'appui relevable peut être réglée en hauteur et en longueur à la morphologie de chaque utilisateur. Ceci garantit une plus grande sécurité et plus de confort pour les occupants, en fonction de leur taille.

De opklapbare steun kan in hoogte en lengte op het postuur van de individuele gebruiker ingesteld worden. Voor de bewoners brengt dit dankzij de aanpassing aan hun postuur een grotere veiligheid en meer comfort met zich mee.

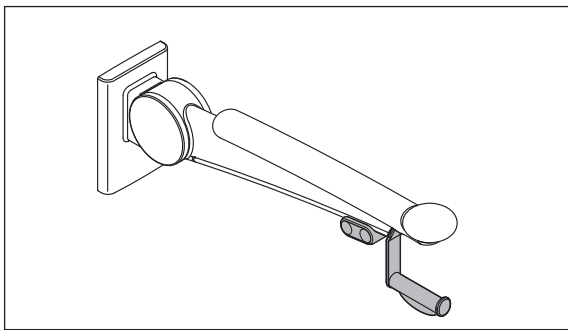

L'extensibilité offre une sécurité lors de la planification | Mogelijkheid tot opwaardering biedt planningszekerheid

La barre d'appui relevable est disponible en modèle de base qui peut être complétée progressivement de divers kits supplémentaires. La série d'accessoires d'extension comprend un distributeur de papier WC, des touches de fonction et de commande de la chasse d'eau en différents modèles techniques ainsi qu'un dossier.

De opklapbare steun is als basicmodel verkrijgbaar dat van lieverlee met diverse opwaarderingsets aangevuld kan worden. De opklapbare steun kan naar keuze met een toilethouder, spoel- en functietoetsen in verschillende technische uitvoeringen en met een rugleuning opgewaardeerd worden.

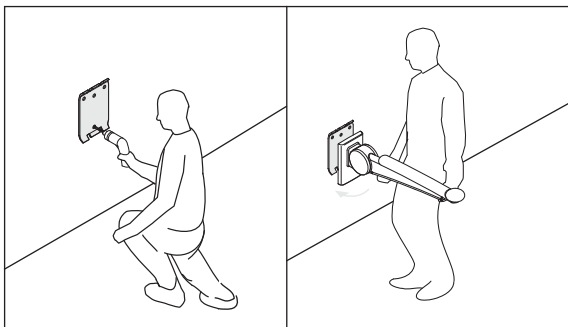

Montage simplifié | Montage vereenvoudigd

Le montage à part de la fixation murale et du produit entraîne des atouts au niveau de la manipulation. La plaque murale est fixée au mur en premier lieu, le produit est accroché ensuite. Ceci permet d'éviter les détériorations éventuelles des produits sur le chantier.

De gescheiden montage van wandbevestiging en product levert voordelen voor het gebruik op. Eerst wordt de wandplaat gemonteerd en pas daarna wordt het product ingehangen. Hierdoor laten zich ook beschadigingen van de producten op de bouwplaats vermijden.

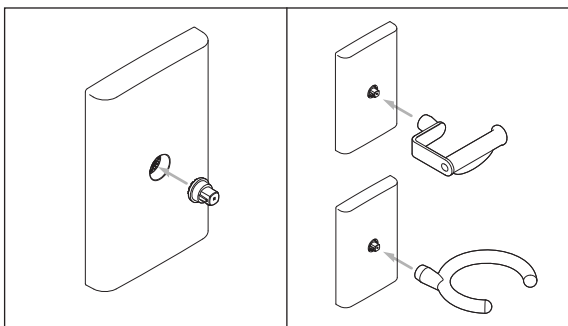

La possibilité de changer les accessoires assure une utilisation flexible | Dankzij de ombouwmogelijkheid is een flexibele toepassing mogelijk

Avec l'interface système HEWI, il est possible de poser et d'utiliser un grand choix d'accessoires différents, tels que le porte-béquille, le distributeur de papier WC et divers crochets. Cet adaptateur peut être utilisé avec rosace, plaque ou plaque murale.

Op de HEWI systeemkoppeling kan een ruime keuze aan verschillende accessoires geplaatst worden, zoals de houder voor loophulpmiddelen, de toilethouder en diverse haken. Deze adapter kan samen met rozet, schild of wandplaat gebruikt worden.



- Préhension sûre grâce aux patins de poignée ergonomiques
- Agréable au toucher, surfaces chaleureuses en matière synthétique
- Adaptable en hauteur et longueur en fonction de la morphologie de l'utilisateur
- Montage simplifié avec une plaque murale à part
- Peut être équipée grâce à l'interface système de produits
- Articulation stable sur les côtés et très résistante
- Manipulation avec un effet minimal

- Veilig houvast door ergonomische greepzone
- Goed in de hand liggende, warme kunststofoppervlakken
- In hoogte en lengte aan de gebruiker aanpasbaar
- Vereenvoudigde montage met gescheiden wandplaat
- Upgrademogelijkheid door systematische productopbouw
- Sterk belastbaar zijdelings stabiel gewricht
- Bediening met minimale krachtsinspanning

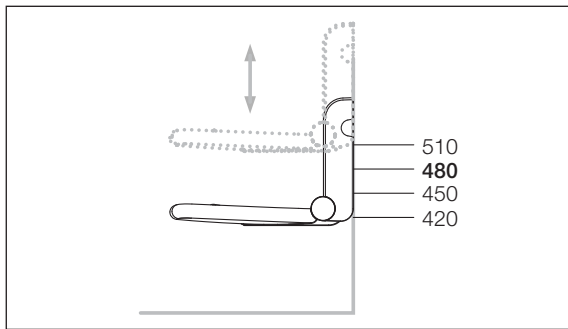

Maniement aisé du réglage en hauteur sièges relevable | Comfortabele bediening van het, in de hoogte verstelbaar opklapbaar zitje

Le réglage de la hauteur des sièges relevable n'exige que quelques manipulations au personnel de soins. La position en hauteur sera simplement adaptée à la taille du patient/occupant en sortant le bouton de réglage.

Om de opklapbaar zitje in de hoogte te verstellen, hoeft het zorgpersoneel slechts een paar eenvoudige handgrepen uit te voeren. De hoogte is gemakkelijk op de lichaamslengte van de patiënt/bewoner af te stemmen door de verstelknop uit te trekken.

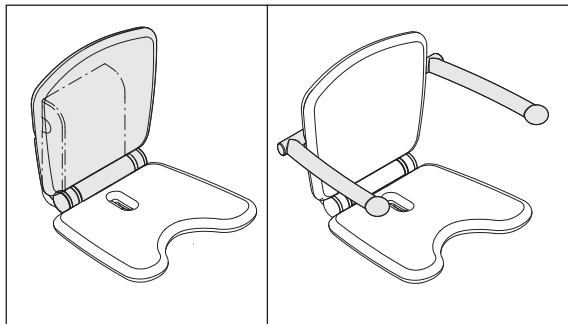

L'extensibilité augmente le confort et la sécurité |

De mogelijkheid om op te waarderen biedt comfort en zekerheid

Le sièges relevable peut être équipé d'un dossier confortable. Les différents accoudoirs rabattables offrent une sécurité supplémentaire. De cette manière, les frais ne dépassent pas les prévisions de la planification du premier équipement mais offre des options futures.

Het opklapbaar zitje kan met een comfortabele rugleuning opgewaardeerd worden. Extra zekerheid bieden de afzonderlijk inklapbare armleuningen. De kosten zijn op deze manier niet hoger dan de planning bij de eerste inrichting en laten bovendien veel opties voor de toekomst open.

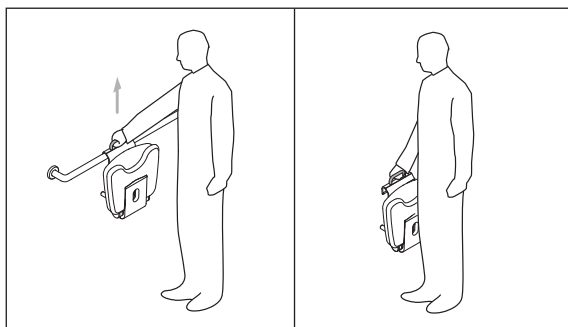

Flexibilité dans la douche | Flexibiliteit in de douche

Le siège relevable est également disponible sous forme de siège suspendu transportable. Le personnel de soins le rabat tout simplement et l'emporte dans d'autres pièces sanitaires à l'aide de la poignée de transport.

Het opklapbare zitje is ook als verplaatsbaar hangzitje verkrijgbaar. Dit kan eenvoudig door het zorgpersoneel ingeklapt en aan de draaggreep naar andere sanitaire ruimtes meegenomen worden.

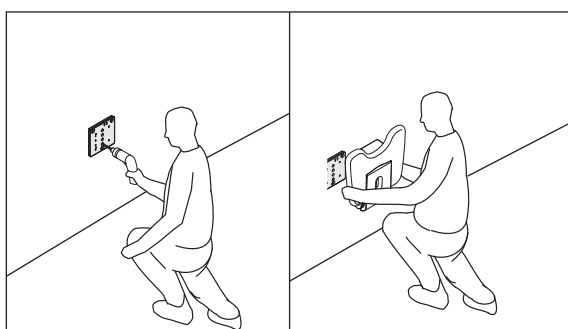

Montage efficace | Efficiënte montage

Le montage séparé de la plaque murale et du produit permet également le montage du siège relevable par une seule personne.

Ook bij het opklapbaar zitje is dankzij de gescheiden montage van wandplaat en product niet meer dan één persoon voor de montage nodig.

Programme de sièges | Zitprogramma

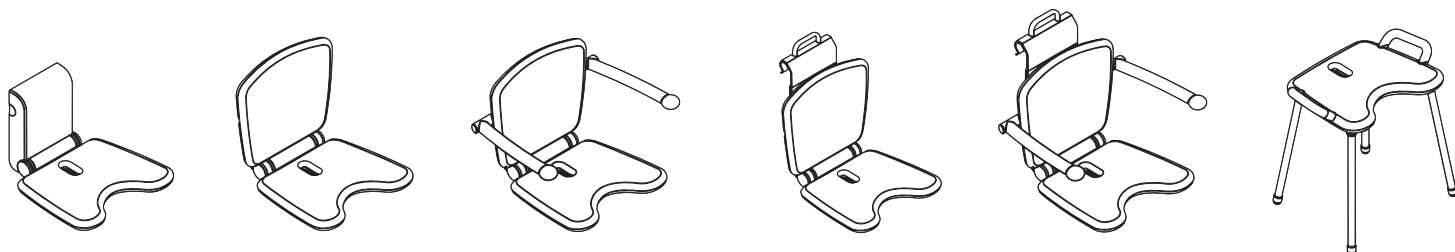



- Réglage en hauteur à 4 niveaux du tabouret est possible
- Assise ergonomique avec écoulement d'eau et ouverture hygiénique
- Extension possible avec un dossier et des accoudoirs latéraux en construction modulaire
- Montage de la plaque murale et du produit séparément

- In 4 stappen verstelbare hoogte van het zitje
- Ergonomisch zitvlak met waterafvoer en hygiëneopening
- Uitbreiding met een grotere rugleuning en arMLEUNINGEN is mogelijk dankzij modulaire bouwwijze
- Gescheiden montage van wandplaat en product

Sécurité pour le patient/occupant |

Veiligheid in de omgang met de patiënt/bewoner

Les poignées de maintien intégrées des tablettes de miroir permettent au patient/occupant de se tenir lui-même en position levée et/ou assise. Ceci permet à l'utilisateur de conserver et de stimuler son autonomie et facilite les soins. De geïntegreerde handgrepen van het spiegelplanchet bieden de mogelijkheid voor de patiënt/bewoner om zich zelf in staande en/of zittende positie vast te kunnen houden. Zo wordt de zelfstandigheid van de gebruikers bewaard en gestimuleerd en de zorgactiviteit ondersteund en vergemakkelijkt.

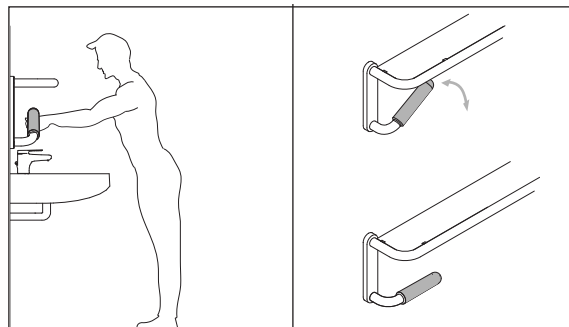

Bonne vue grâce à un miroir continu |

Goed zicht met een doorlopende spiegel

La tablettes LifeSystem pour miroir permet la planification de miroirs continus dans l'espace sanitaire sans entrave. La tablette pour miroir divisée permet en plus de se voir directement dans le miroir, en position assise. De planning van doorlopende spiegels in een barrièrevrije sanitaire ruimte is met de LifeSystem spiegelplanchetten mogelijk. Met het gedeelde spiegelplanchet kan men bovendien vanuit een zittende positie direct in de spiegel kijken.

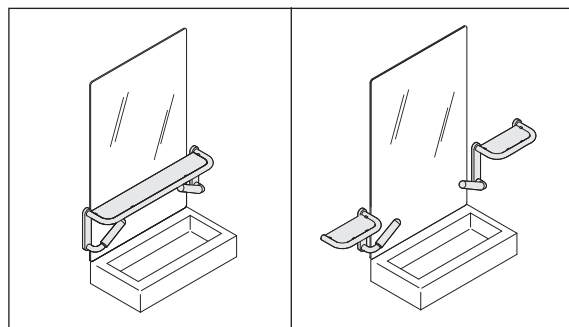

Tablette pour miroir divisée

- Solution pour miroir continue possible
- Utilisable au choix à droite ou à gauche
- Flexibilité élevée

Spiegelplanchet gedeeld

- Doorlopende spiegeloplossing mogelijk
- Naar keuze rechts of links inzetbaar
- Hoge flexibiliteit



Tablette pour miroir

- Tablette incassable avec poignées intégrées pour se tenir et se lever de façon autonome
- Stabilité élevée grâce à la fixation plane
- Poignées réglable au montage dans un angle de 0° et 30°
- Solution pour miroir continue possible

Spiegelplanchet

- Onbreekbaar planchet met geïntegreerde handgrepen om vast te houden en zelfstandig overeind te komen
- Hoge stabiliteit door vlakke bevestiging
- Handgrepen bij montage onder een hoek van 0° en 30° instelbaar
- Doorlopende spiegeloplossing mogelijk

Reconversion possible | Gebruiksvarianties mogelijk

L'interface système HEWI permet de poser différents accessoires au choix sur la rosace, la plaque ou la plaque murale. Ceci entraîne une diversité des emplois pour un type de fixation unique.

Met behulp van de HEWI systeemkoppeling kunnen verschillende accessoires naar keuze op rozet, schild of wandplaat geplaatst worden. Dit biedt veelzijdige gebruiksmogelijkheden bij een uniforme bevestigingswijze.

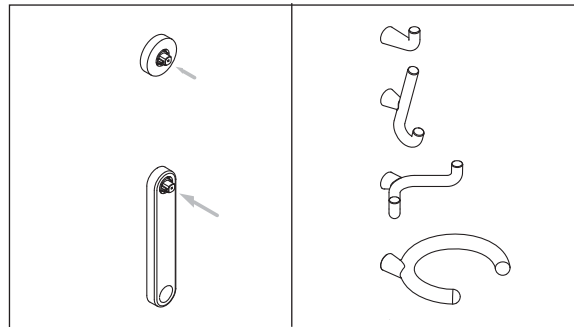

Sécurité et stabilité | Veiligheid en stabiliteit

Les poignées de maintien en différentes configurations garantissent une sécurité élevée à la préhension, pour se relever, s'appuyer et s'asseoir. Le système tubulaire est disponible jusqu'à la main courante sur mesure.

Voor hoge veiligheid bij het grijpen, overeind komen, steunen en gaan zitten zorgen handgrepen in verscheidene configuraties. Het systeem met ronde buizen is tot en met de handlijst in individuele afmetingen verkrijgbaar.

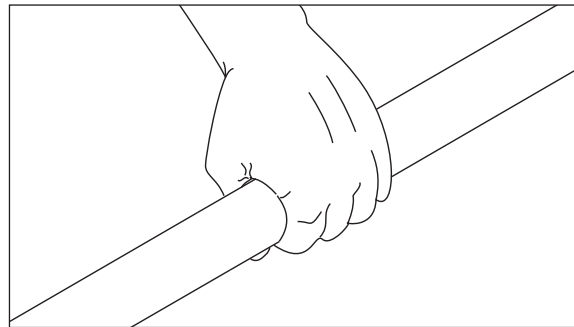

Remplacement de la brosse aisément |

Vervanging van de borstel eenvoudig gemaakt

La tête de la brosse est facilement interchangeable de par une fixation à baïonnette et réduit ainsi les coûts. Les têtes de brosse sont disponibles dans des emballages jusqu'à 25 pièces.

De borstelkop kan door middel van een bajonetsluiting gemakkelijk vervangen worden en bespaart dus kosten. De borstelkoppen zijn in verpakkingen tot 25 stuks verkrijgbaar.

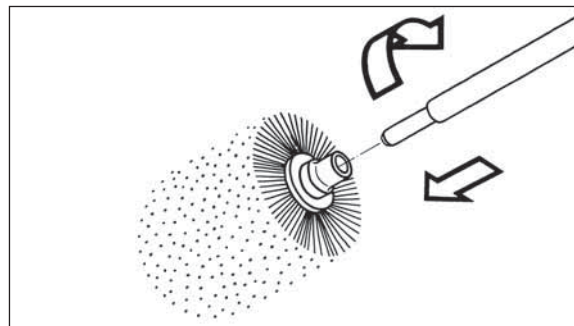

Ensemble brosse WC qui se remet automatiquement au centre | Zelfcentrerende Toiletborstelgarnituur

Manche de brosse allongé avec extrémité ergonomique de la poignée. La brosse se loge automatiquement au centre du pot grâce à la forme conique du pot. Un réservoir pour le produit désinfectant se trouve en bas du pot.

Lange borstelsteel met ergonomisch gevormde greep. De borstel is zelfcentrerend met behulp van een conisch gevormde houder. Onder in de houder is een reservoir voor desinfecterend middel.

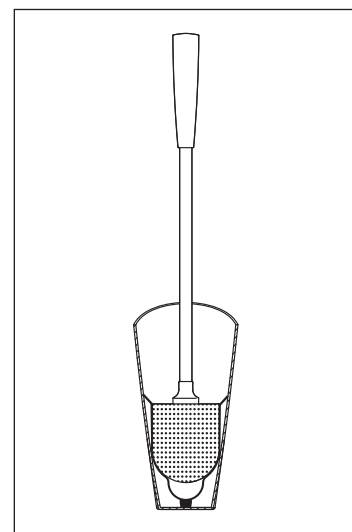

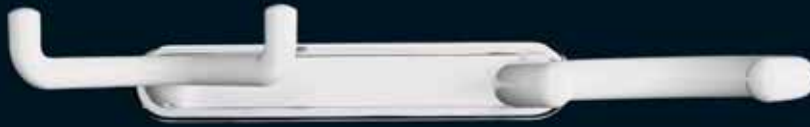

Patère avec porte-béquille | Wandstrip voor krukhouder en dubbele haak



Barre de maintien | Wandsteun



Dérouleur de papier WC à angle droit avec frein de blocage intégré |
Toiletrolhouder recht met geïntegreerde afrolrem

Ensemble brosse WC |
Toiletborstelgarnituur

LifeSystem | Au lavabo

LifeSystem | Aan de wastafel





Au lavabo

Poignées, tablettes pour miroir divisées et tabouret de douche.

Aan de wastafel

Handgrepen, gedeelde spiegelplanchetten en douchekruk.

LifeSystem | Au WC et dans la douche

LifeSystem | Aan de wc en aan de douche



Au WC

Barre d'appui relevable et ensemble brosse WC.

Aan de wc

Opklapbare steun en toiletborstelgarnituur.



Dans la douche

Siège relevable confort, porte-douchette et tringle avec rideau de douche.

In de douche

Opklapbaar zitje Comfort, douchehouderset en gordijnstang met douchegordijn.

LifeSystem White Edition

LifeSystem White Edition

Champs d'application

Domaines d'application

Grâce à leur surface blanc pur, les produits se laissent aisément intégrer dans l'espace.

Le couleur HEWI

blanc pur (99)

Toepassingsgebieden

Met het zuiverwit gecoate oppervlak laten de producten zich goed in de ruimte integreren.

HEWI kleure

zuiverwit (99)



Tablette avec poignées

Planchet met geïntegreerde handgrepen

802.03.W100

710 | 220 | 151

➤ K0H3F ➤ K0H3D



Barre d'appui relevable

Opklapbare steun

802.50.W01...

140 | 218

➤ U1C1F ➤ U1C1D



Siège relevable Basic

Opklapbaar zitje Basic

802.51.W200

444 | 317 | 455

➤ N9S5F ➤ N9S5D

99

chromé brillant
hoogglanzend verchromd

revêtement poudre argenté mat
mat poedergecoat

→ Dimensions en mm: largeur (entraxe) | hauteur | profondeur (longueur)

→ Aangegeven afmetingen in mm: breedte (hartmaat) | hoogte | diepte (lengte)



Tablettes pour miroir divisée
Planchet voor doorlopende spiegeloplossing
802.03.W110L / 802.03.W110R
434 | 220 | 151

► **Y0H7F** ► **Y0H7D**



Patère
Wandstrip
802.90.W200
375 | 58 | 99

► **P9S5F** ► **P9S5D**



Patère avec porte-béquille
Wandstrip voor krukhouder en dubbele haak
802.90.W100
375 | 58 | 148

► **P9S5F** ► **P9S5D**



Distributeur de papier WC
Toiletrolhouder
802.21.W200
ø 56 | 125

► **W2Y3F** ► **W2Y3D**



Set-distributeur de papier WC pour montage ultérieur
Toiletrolhouder voor montage achteraf
802.50.W017
ø 25 | 110

► **G1H7F** ► **G1H7D**



Porte-serviettes avec crochet double
Handdoekhouder met dubbele haak
802.09.W100
135 | 220 | 407

► **P5S5F** ► **P5S5D**



Porte-serviettes avec porte-béquille
Handdoekhouder met krukhouder
802.09.W200
150 | 220 | 407

► **P5C1F** ► **P5C1D**



Tabouret de douche
Douchekruk
802.51.W300
533 | 531 | 400

► **G9H7F** ► **G9H7D**



Cache pour plaque murale
Afdekking wandplaat
802.50.W015
140 | 218 | 25

► **N1C1F** ► **N1C1D**



Plaque murale avec cache
Wandplaat met afdekking
802.50.W100
140 | 218 | 25

► **R1K4F** ► **R1K4D**

► **Softlink ...F**

En introduisant ce code dans la case Softlink sur la page internet HEWI, vous obtiendrez plus d'informations ou services sur les produits.

► **Softlink ...D**

Door het invoeren van deze code in het softlink veld op de HEWI website krijgt u aanvullende product-resp. service-informatie.

Champs d'application

Hôpitaux, centres de rééducation, maisons de retraites, bâtiments publics, salles de bains des particuliers – LifeSystem propose des équipements pour les espaces fonctionnels existants dans la salle de bains: lavabo, WC, douche/baignoire.

Normes

HEWI répond aux normes DIN 18024 partie 2 et 18025 parties 1 + 2 grâce à sa vaste gamme et aux propriétés de ses produits. Ces normes régissent la conception, la réalisation et l'aménagement des bâtiments sans entrave.

DIN 18024 partie 2 : bâtiments publics

DIN 18025 partie 1 : appartements accessibles en fauteuil roulant

DIN 18025 partie 2 : appartements sans entrave pour les seniors et les personnes handicapées

Les couleurs de base HEWI

rouge rubis (33), bordeaux (30), bleu acier (50)

Les couleurs neutres HEWI

blanc pur (99), gris clair (97), gris anthracite (92)

Les couleurs pastel HEWI

jaune fleur (16), bleu pervenche (56)

Toepassingsgebieden

Ziekenhuizen, revalidatiecentra, bejaardentehuizen, openbare gebouwen, privé-badkamers – LifeSystem biedt inrichtingsproducten voor de verschillende functionele zones in de badkamer: wastafel, WC, douche/badkuip.

Normen

Door het omvangrijke assortiment en de eigenschappen van de producten voldoet HEWI aan DIN 18024 deel 2 en 18025 deel 1 + 2. Deze normen regelen planning, uitvoering en inrichting van barrière vrije gebouwen.

DIN EN 18024 deel 2: openbare gebouwen

DIN EN 18025 deel 1: woningen voor rolstoelgebruikers

DIN EN 18025 deel 2: barrière vrije woningen voor senioren en gehandicapten

HEWI basiskleuren

robijnrood (33), bordeauxrood (30), staalblauw (50)

HEWI neutrale kleuren

zuiverwit (99), lichtgrijs (97), anthracietgrijs (92)

HEWI pastelkleuren

bloesemgeel (16), seringensblauw (56)



33

30

50

99

97

92

16

56



chromé brillant

hoogglanzend verchroomd

revêtement poudre argenté mat

mat poedergecoat

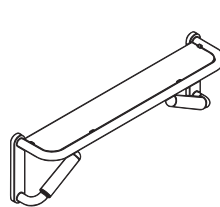

Tablette avec poignées
Planchet met geïntegreerde handgrepen
802.03.100
710 | 220 | 151

➤ K0H3F ➤ K0H3D

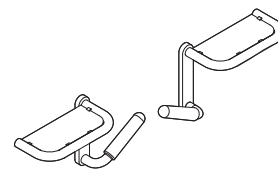

Tablettes pour miroir divisée
Planchet voor doorlopende spiegeloplossing
802.03.110L / 802.03.110R
434 | 220 | 151

➤ Y0H7F ➤ Y0H7D



Crochet
Haak
802.90.300
ø 56 | 75

➤ E9H3F ➤ E9H3D

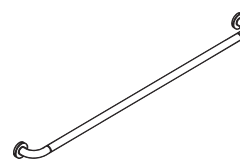

Barre de maintien
Wandsteun
802.36.140
900 | 90 | ø 33

➤ M9Y3F ➤ M9Y3D

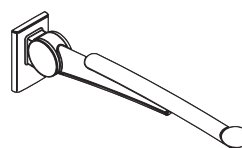

Barre d'appui relevable
Opklapbare steun
802.50.01...
140 | 218

➤ U1C1F ➤ U1C1D

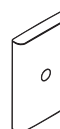

Plaque murale avec cache
Wandplaat met afdekking
802.50.100
140 | 218 | 25

➤ N1C1F ➤ N1C1D

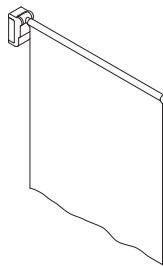

Tringle à rideau de douche relevable
Opklapbaar spatscherm
802.52.200...
79 | 950 | 900

➤ E6Y3F ➤ E6Y3D

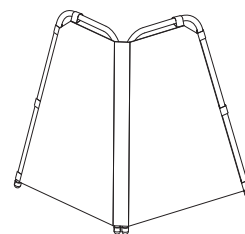

Dispositif anti-projections à poser
Staand spatscherm
802.52.10030
765 | 765 | 650

➤ M9K4F ➤ M9K4D

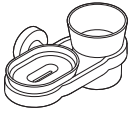

Ensemble de support
Opbergset
802.02.100
214 | 100 | 122

► U0C1F ► U0C1D

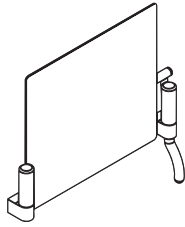

Miroir inclinable avec éclairage
Kantelspiegel met verlichting
802.01.200L / 802.01.200R
776 | 741 | 129

► U0S5F ► U0S5D



Boîte avec couvercle
Box met deksel
802.10.E02
242 | 134 | 122

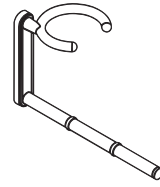

Porte-serviettes avec porte-béquille
Handdoekhouder met krukhouder
802.09.200
150 | 220 | 407

► P5C1F ► P5C1D

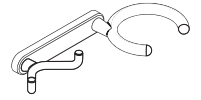

Patère avec porte-béquille
Wandstrip voor krukhouder en dubbele haak
802.90.100
375 | 58 | 148

► P9S5F ► P9S5D

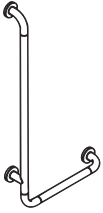

Barre de maintien coudée
Hoeksteun
802.22.110
400 x 900 | 90 | ø 33

► X6S5F ► X6S5D



Barre de maintien en angle
Hoeksteun
802.22.200
620 | 200 | 90 | ø 33

► X6C1F ► X6C1D



Tabouret de douche
Douchekruk
802.51.30092
802.51.30097
533 | 531 | 400

► G9H7F ► G9H7D

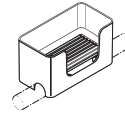

Boîte de rangement
Opbergbox
802.03.200
200 | 110 | 107

► K0K4F ► K0K4D

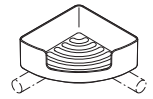

Tablette d'angle
Hoekplanchet
802.03.210
210 | 120

► K0D3F ► K0D3D

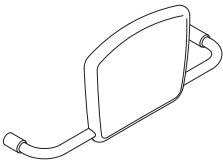

Dossier pour montage ultérieur
Rugleuning
802.50.06092
802.50.06097
630-730 | 280 | 150

► R1H3F ► R1H3D

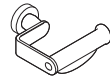

Distributeur de papier WC
WC-rolhouder dwars
802.21.100
115 | ø 56 | 126

► M1H3F ► M1H3D



Distributeur de papier WC
WC-rolhouder recht
802.21.200
125 | ø 56

► G1H7F ► G1H7D



Ensemble brosse WC
Toiletborstelgarnituur
802.20.100
130 | 575 | 140

► E5D3F ► E5D3D

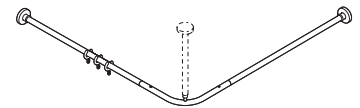

Tringle à rideau
Gordijnstang
802.34.1100
988 x 988 | ø 24
Support plafond
Plafondsteun
802.34.021
400-600 | ø 24

► Q8S5F ► Q8S5D
► M7Y3F ► M7Y3D

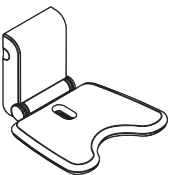

Siège relevable Basic
Opklapbaar zitje Basic
802.51.20092
802.51.20097
444 | 317 | 455

► N9S5F ► N9S5D

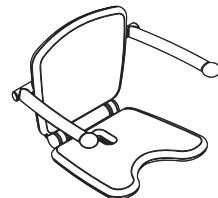

Siège relevable Premium
Opklapbaar zitje Premium
802.51.22092
802.51.22097
620 | 420 | 455

► M9H3F ► M9H3D



Barre avec coulisseau de douche
Doucheglijstang
802.33.100
600 | 90 | ø 33

► F6H7F ► F6H7D

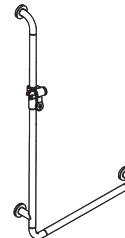

Barre de maintien coudée avec support de douche
Hoeksteun met douchekophouder
802.33.210
600 | 1100 | 90 | ø 33

► W6K4F ► W6K4D

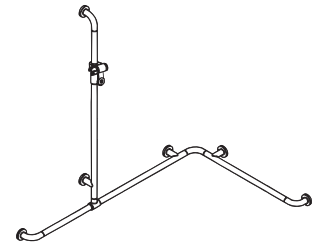

Barre de maintien pour douche avec barre à coulisseau
Douchewandleuning met verschuifbare doucheglijstang
802.35.300
1185 x 762 | 1100 | 90 | ø 33

► H8D3F ► H8D3D

► **Softlink ...F**
En introduisant ce code dans la case Softlink sur la page internet HEWI, vous obtiendrez plus d'informations ou services sur les produits.

► **Softlink ...D**
Door het invoeren van deze code in het softlink veld op de HEWI website krijgt u aanvullende product-resp. service-informatie.

Liste de contrôle Vivre sans entrave

Checklist Barrière vrij

Devant une vaste offre en produits, il est difficile de faire le bon choix. Afin de prendre une décision en toute certitude, vous devriez tenir compte des éléments suivants lors de l'équipement sans entrave de bâtiments :

Durabilité de l'investissement

- Qualité du produit élevée = longue durée de vie
- Produits n'exigeant aucune maintenance
- Produits médicaux caractérisés CE
- Matériaux et fixations anticorrosion
- Conversion avantageuse au niveau coût est possible
- Adaptabilité à la morphologie de l'utilisateur est possible
- Système produit extensible = sécurité de planification élevée
- Intégrabilité aisée dans les concepts d'architecture et de soins
- Sécurité du système : Compatibilité aux systèmes existant déjà

Avantages pour l'utilisateur

- Manipulation pratique
- Produits à emploi évident
- Stimulation de la mobilité
- Encouragement à l'autonomie
- Sécurité des produits
- Design fonctionnel
- Surfaces agréables au toucher
- Ambiance agréable, confortable
- Plaisir d'utiliser les produits

Avantages pour le personnel de soins

- Produits à emploi évident
- Bonne manipulation
- Réglage simple en hauteur et longueur
- Décharge du personnel de soins
- Nettoyage facile
- Sécurité pour le patient/occupant

Commerce et montage

- Entreposage réduit au minimum grâce au système de produit modulaire
- Montage de la plaque murale et du produit séparément
- Aides au montage
- Montage par un seul homme est possible
- Durées de montage minimales
- Manipulation simple (montage et équipement)
- Aucune détérioration sur le chantier
- Garantie selon ZVSHK

Bij een uitgebreid productaanbod is het moeilijk om de juiste keuze te maken. Daarom bevelen wij u aan om bij de barrière vrije inrichting van gebouwen op de volgende punten te letten, zodat u de juiste beslissing kunt nemen:

Investering op lange termijn

- Hoge productkwaliteit = lange levenscyclus
- Onderhoudsvrije producten
- Medische producten met een CE-kenmerk
- Corrosiewerende materialen en bevestigingen
- Voordelig ombouwen mogelijk
- Aanpasbaar aan het postuur van de gebruikers
- Uitbreidbaar productsysteem = grote planningszekerheid
- Gemakkelijk te integreren in architectuur- en verzorgingsconcepten
- Systeemveiligheid: compatibiliteit met bestaande systemen

Voordelen voor de gebruiker

- Comfortabel in gebruik
- De producten spreken voor zichzelf
- Bevordering van mobiliteit
- Bevordering van zelfstandigheid
- Veiligheid van de producten
- Functioneel design
- Goed in de hand liggende oppervlakken
- Behaaglijke, aangename ambiance
- Plezier bij het gebruik van de producten

Voordelen voor het zorgpersoneel

- De producten spreken voor zichzelf
- Goed te bedienen
- Eenvoudig te verstellen in hoogte en lengte
- Ontlasting van zorgpersoneel
- Gemakkelijk te reinigen
- Veiligheid in de omgang met de patiënt/bewoner

Handel en montage

- Minimaal voorraadbeheer dankzij modulair productsysteem
- Gescheiden montage van wandplaat en product
- Montagehulpmiddelen
- Er is maar één persoon voor de montage nodig
- Korte montagetijd
- Eenvoudig te hanteren (montage en mogelijkheid om op te waarderen)
- Geen beschadigingen op de bouwplaats
- Vrijwaring volgens de ZVSHK, de centrale Duitse organisatie op het gebied van sanitair, verwarming en lucht-behandeling

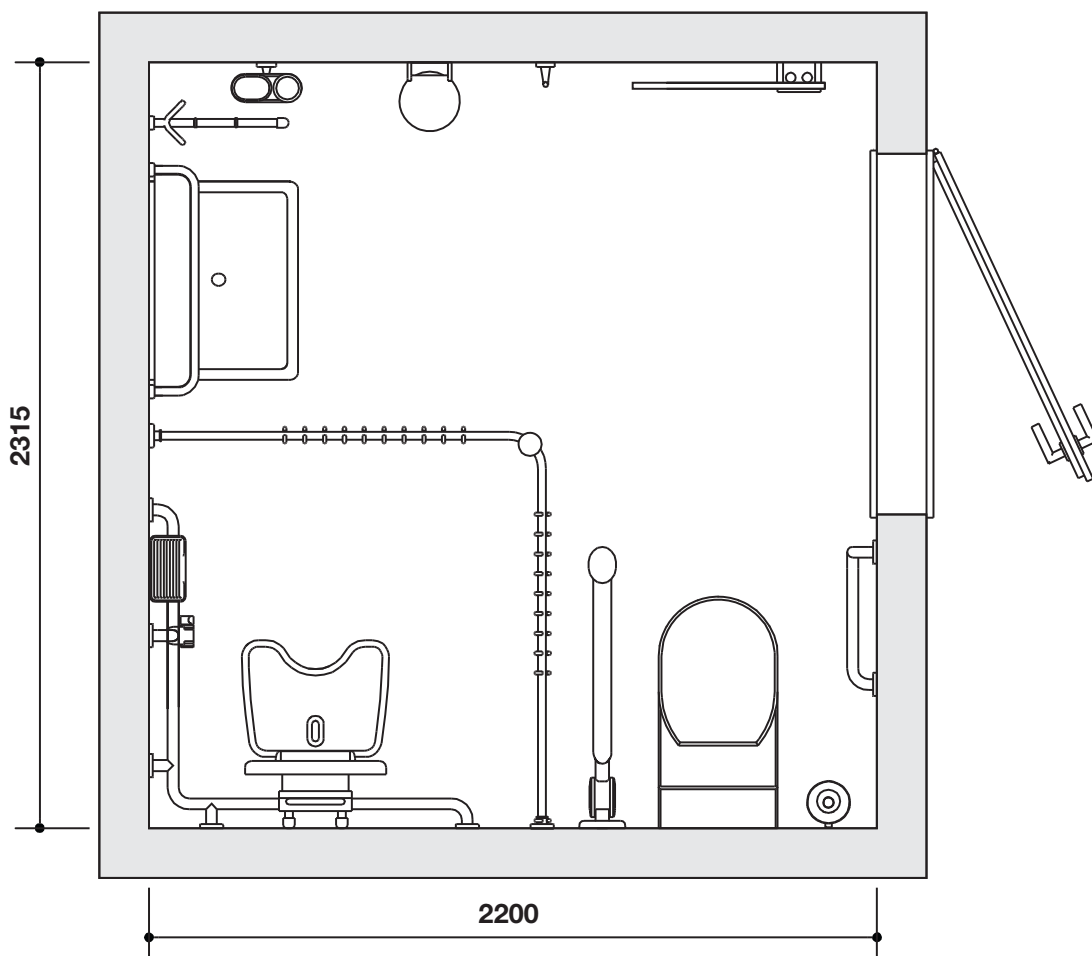

Assistance grâce au service de planification HEWI

Grâce à son service de planification, HEWI vous offre une prestation globale qui vous assistera lors de vos planifications. Nous élaborons un projet d'équipement individuel et réalisable directement (sur demande aussi en visualisation 3D) selon vos mesures et votre plan avec les positions de raccordements.

Nous vous dessinons non seulement les composantes appropriées de la gamme de produits HEWI mais nous vous donnons aussi des conseils pour les combiner avec des produits sanitaires d'autres fabricants.

Planification:

Katja Schultze

Téléphone : +49 5691 82-285

Télécopie: +49 5691 82-756

eMail: scb@hewi.de

Lundi - Vendredi : 9:00 à 16:00

Ondersteuning door de HEWI planningservice

HEWI biedt met de planningservice een uitgebreide en voor u ondersteunende service aan. In overeenstemming met uw maatvoering en plattegrondschemen met de posities van de aansluitingen, werken we voor u een individueel en direct toepasbaar inrichtingsvoorstel uit (op verzoek ook als 3-D-presentatie).

Wij noemen u niet alleen de geschikte componenten uit het HEWI productassortiment, maar geven ook aanbevelingen voor de combinatie met sanitaire producten van andere fabrikanten.

Planning:

Katja Schultze

Telefoon: +49 5691 82-285

Telefax: +49 5691 82-756

eMail: scb@hewi.de

Maandag - vrijdag: 09:00 tot 16:00 uur

La mise à profit des prestations de services HEWI suivants allège votre travail quotidien, de la conception à l'exploitation en passant par la construction d'un projet immobilier :

Service consultatif :

- Service consultatif dans toutes les phases de la conception concernant l'ensemble des prestations HEWI
- Aide à l'appel d'offres
- Échantillonnage
- Réalisation de solutions individuelles
- Aide à la présentation auprès des maîtres de d'oeuvre et des investisseurs
- Recours à des équipes d'experts HEWI pour les thèmes « Vivre sans entrave », « Systèmes de fermeture électronique », « Signalétique » ainsi que pour des solutions individuelles concernant les systèmes de mains-courantes
- Informations sur les normes

Aides :

- Le catalogue de produits sur Internet et sur le CD « HEWI InfoWare »
- Des informations spécialisées sur le thème « Vivre sans entrave »
- Des blocs échantillons et des palettes de couleurs et mise à disposition de matériaux pour le collage
- Systèmes d'exposition

Séminaires:

- Séminaires pour architectes, planificateurs, maîtres d'oeuvre et investisseurs, grossistes et corps de métiers – programme actualisé sur notre site www.hewi.com
- Séminaires de base et de perfectionnement
- Exposés techniques

Notre service vous conseille personnellement sur place :

Les conseillers projets HEWI sont les interlocuteurs principaux des architectes, planificateurs, maître d'oeuvre et investisseurs.

Les conseillers responsables du service d'application HEWI se sont spécialisés dans les exigences de la gestion technique.

Les conseillers-clients HEWI apportent leur soutien au grossistes et corps de métiers.

Pour toutes questions et demandes, notre équipe technique se tient toujours à votre disposition.

Nous nous réjouissons de vous rencontrer!

Het gebruik van de volgende HEWI dienstverleningen vergemakkelijkt uw dagelijks werk vanaf de planning, het plaatsen tot en met het gebruik van een gebouw:

Advies:

- Omvattend advies in alle fasen van de planning over het totale HEWI leveringspakket
- Ondersteuning bij de offerteopstelling
- Bemonsteren
- Uitwerken van oplossingen voor individuele problemen
- Presentatieondersteuning bij opdrachtgevers en investeerders
- Inzet van HEWI specialistenteams voor de thema's Wonen zonder drempels, Elektronische sluitsystemen, Bewegwijzeringen, alsmede individuele oplossingen voor handlijsten
- Informatie aangaande wettelijke bepalingen

Tools:

- Productcatalogus op internet en op CD-ROM HEWI InfoWare
- Vakkundige informatie over het onderwerp Wonen zonder drempels
- Monsterblokken en kleurwaaiers en aanbieden van materialen voor collages
- Presentatiesystemen

Seminaries:

- Seminars voor architecten, planners, opdrachtgevers, investeerders, handel en verwerkers – actueel seminarie programma op www.hewi.com
- Basis- en voorgezette seminars
- Lezingen door deskundigen

We adviseren u ter plaatse:

De HEWI bouwadviseurs zijn de algemene aanspreekpunten voor architecten, planners, opdrachtgevers en investeerders.

De HEWI toepassingsadviseurs zijn gespecialiseerd in de eisen van het technisch management.

De HEWI klantenadviseurs ondersteunen handel en verwerkers.

Bovendien staat ons binnendienstteam elk moment voor u klaar voor uw vragen en behoeften.

Wij verheugen ons op een gesprek met u!

Autres Nouveautés

Verdere Nieuwigheden



Système sanitaires S 01 | Sanitair systeem S 01



Guide du système de signalitique |
Bewegwijzeringssysteem guide



Série 805 | Serie 805

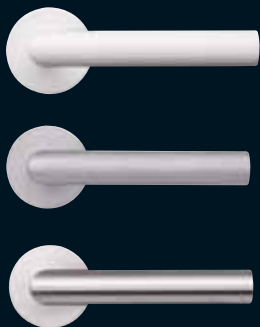

Béquille 162 | Deurkruk 162



Béquille 185 | Deurkruk 185

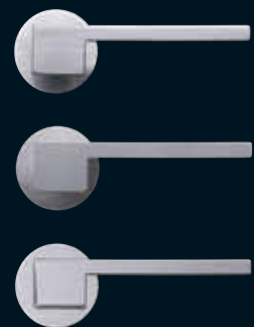

Béquille 181 | Deurkruk 181

Allemagne | Duitsland

HEWI Heinrich Wilke GmbH
Postfach 1260
D-34442 Bad Arolsen
Tél.: +49 5691 82-0
Fax: +49 5691 82-319
international@hewi.com
www.hewi.com

HEWI France

217, cours Lafayette
F-69006 Lyon
Tél.: +33 4.72.83.09.09
Fax: +33 4.72.83.09.00
contact@hewi.fr
www.hewi.fr

Suisse

Attaché: Roger Ernst
Rue Pierre-à-Mazel 11
CH-2000 Neuchâtel
Tél.: +41 32 751 32 44
Fax: +41 32 751 43 60
rernst@hewi.ch
www.hewi.ch

Attaché: Roger Schmidli
Case postale 110
CH-5615 Fahrwangen
Tél.: +41 56 667 0 667
Fax: +41 56 667 0 766
rschmidli@hewi.ch
www.hewi.ch

BeNeLux

Attaché I
Afgewaardigde:
Dieter Cormann
Rue Delval 40
B-1480 Tubize
Tél.: +32 2 3660977
Fax: +32 2 3662373
dcormann@hewi.com
www.hewi.be

Conseiller projets I
Projectadviseur:
Didier Kistemann
Clos de Lens sur Geer 1
B-4360 Oreye
Tél.: +32 19 588 100
Fax: +32 19 588 101
dkistemann@hewi.com
www.hewi.be

BeNeLux

Attaché I Afgewaardigde:
Christoph Meyer
Forges 66
B-4837 Baelen
Tel.: +32 87 882729
Fax: +32 87 882789
cmeyer@hewi.com
www.hewi.be

BeNeLux, Suisse

Service-Hotline (freecall):
00800 4394 4394